

TECHNISCHE ZEICHNUNG

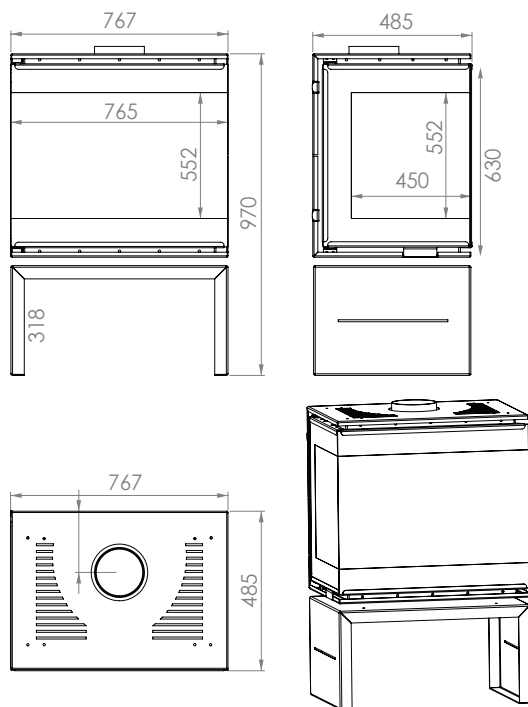

TECHNISCHE DATEN

GEWICHT	141 KG
LEISTUNG	7-11 KW
WIRKUNGSGRAD	>84%
BRENNSTOFF VERBRAUCH	2-3.5 kg/h
ABGASTEMERATUR	222°C
DURCHMESSER	Ø 180 mm
CO	<1250 mg/m ³
GARANTIE	5 JAHRE

ALLGEMEINE MAßE

HÖHE	970 mm
TIEFE	485 mm
BREITE	667 mm